



## Aufmaßblatt - Gerader Kanal, 4-seitig

Firma: .....

Kundennummer: .....

Ansprechpartner: ..... Ihre Bestellnummer: .....

Adresse: ..... Kommission: .....

Tel.: ..... Bauvorhaben: .....

E-Mail: ..... Liefertermin: .....

**Bitte Zutreffendes ankreuzen:**

Feuerwiderstandsklasse:  I30  I60  I90  I120



Oberflächenfarbe:  verzinkt  weiß RAL 9010  nach RAL \_\_\_\_  V2A



Ausführungsvariante:

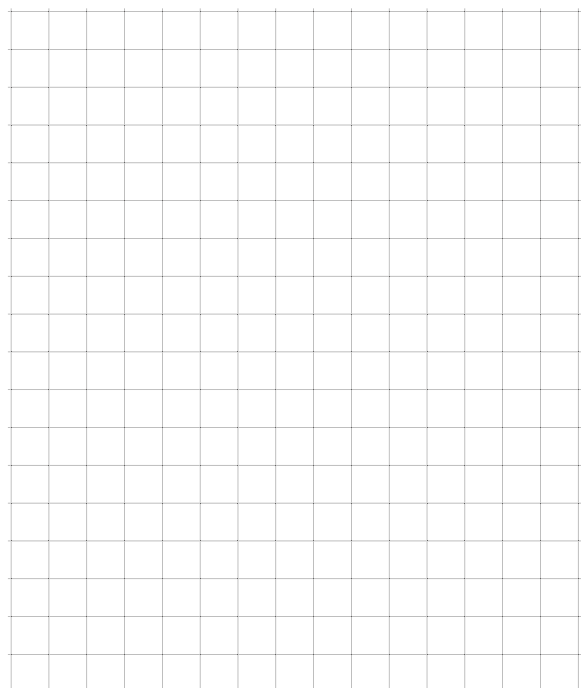
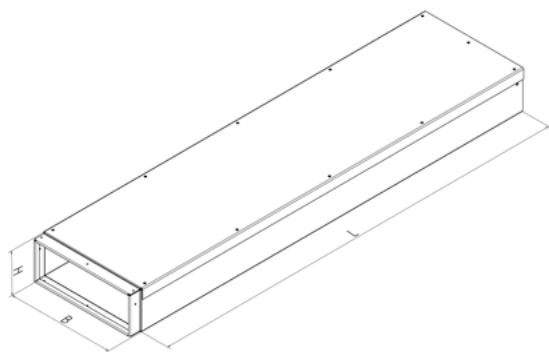
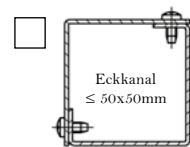
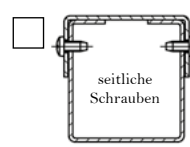
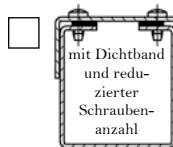
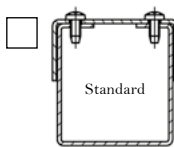

Alle Maßangaben in mm

B = \_\_\_\_\_

H = \_\_\_\_\_

L = \_\_\_\_\_

Stück = \_\_\_\_\_

Anmerkungen:

.....



## Aufmaßblatt für Passstück, 4-seitig

Firma: .....

Kundennummer: .....

Ansprechpartner: ..... Ihre Bestellnummer: .....

Adresse: ..... Kommission: .....

Tel.: ..... Bauvorhaben: .....

E-Mail: ..... Liefertermin: .....

**Bitte Zutreffendes ankreuzen:**

Feuerwiderstandsklasse:  I30  I60  I90  I120



Oberflächenfarbe:  verzinkt  weiß RAL 9010  nach RAL \_\_\_\_  V2A



Ausführungsvariante:

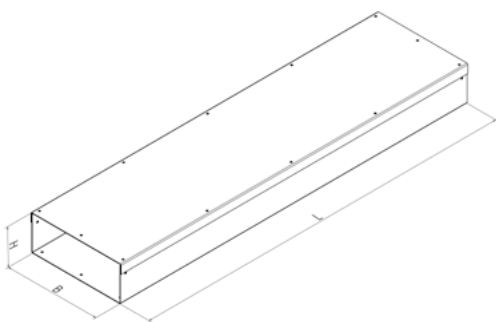
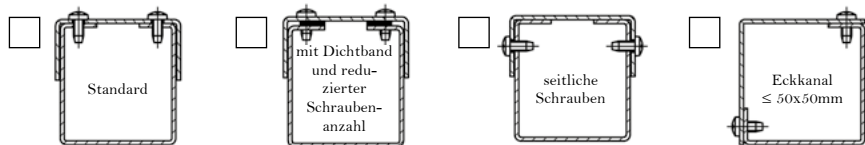

Alle Maßangaben in mm

B = \_\_\_\_\_

H = \_\_\_\_\_

L = \_\_\_\_\_

Stück = \_\_\_\_\_

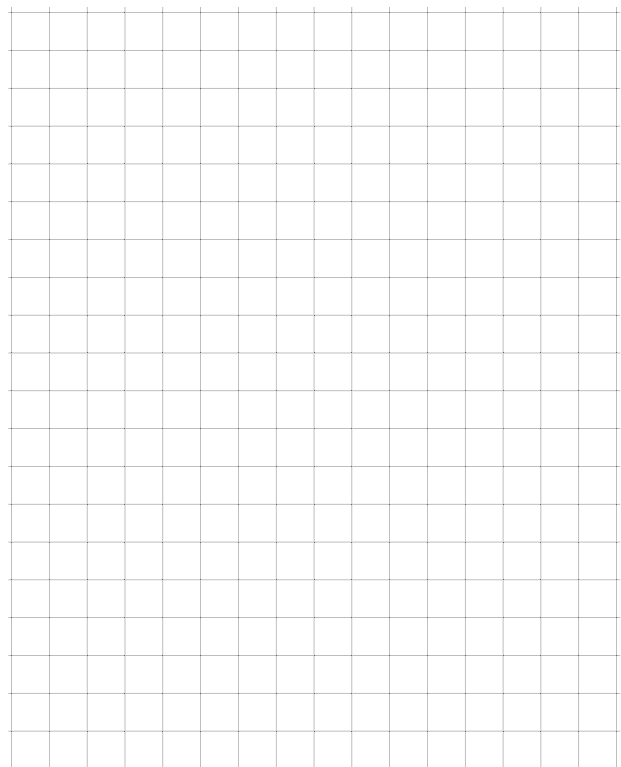

Anmerkungen: .....



**WICHMANN**  
Brandschutzsysteme

Datum \_\_\_\_\_

Blatt \_\_\_\_ von \_\_\_\_

## Aufmaßblatt für Flachwinkel (2 x gewinkelt) , 4-seitig

Firma: .....

Kundennummer: .....

Ansprechpartner: ..... Ihre Bestellnummer: .....

Adresse: ..... Kommission: .....

Tel.: ..... Bauvorhaben: .....

E-Mail: ..... Liefertermin: .....

**Bitte Zutreffendes ankreuzen:**

Feuerwiderstandsklasse:  I30  I60  I90  I120



Oberflächenfarbe:  verzinkt  weiß RAL 9010  nach RAL \_\_\_\_  V2A



Ausführungsvariante:

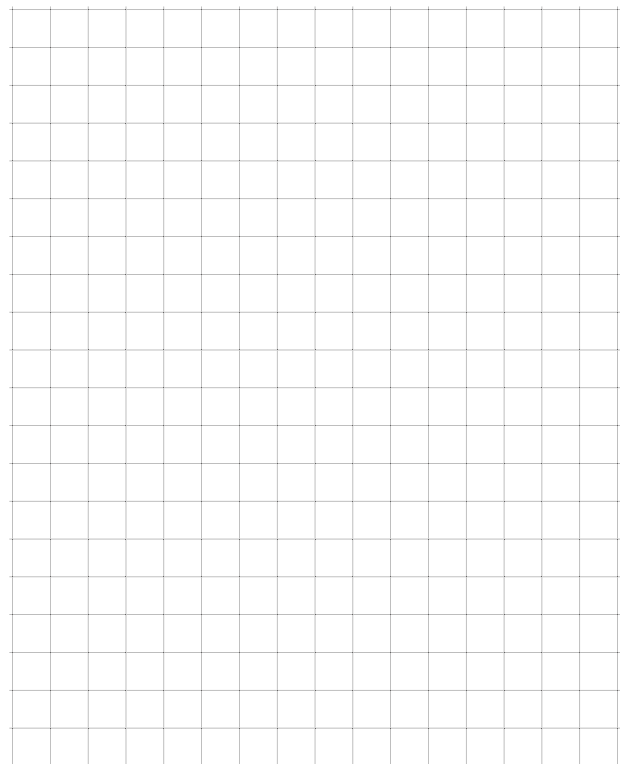
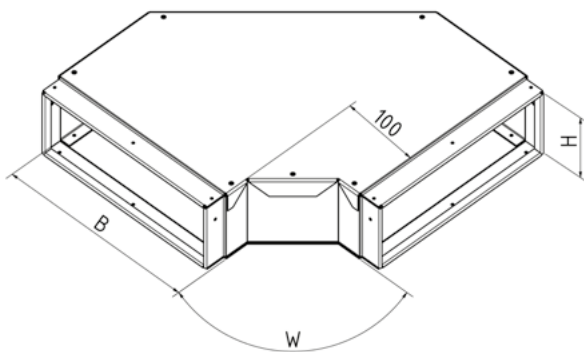
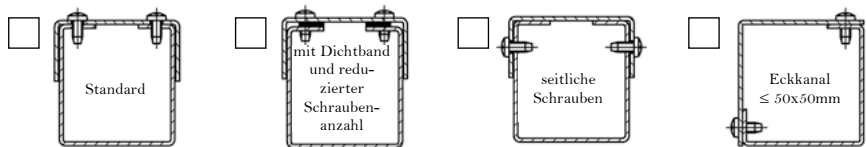

Alle Maßangaben in mm

B = \_\_\_\_\_

H = \_\_\_\_\_

W° = \_\_\_\_\_

Stück = \_\_\_\_\_

Anmerkungen: .....





**WICHMANN**  
Brandschutzsysteme

Datum \_\_\_\_\_

Blatt \_\_\_\_ von \_\_\_\_

## Aufmaßblatt für Innenecke (1 x gewinkelt), 4-seitig

Firma: .....

Kundennummer: .....

Ansprechpartner: ..... Ihre Bestellnummer: .....

Adresse: ..... Kommission: .....

Tel.: ..... Bauvorhaben: .....

E-Mail: ..... Liefertermin: .....

**Bitte Zutreffendes ankreuzen:**

Feuerwiderstandsklasse:  I30  I60  I90  I120





Oberflächenfarbe:  verzinkt  weiß RAL 9010  nach RAL \_\_\_\_  V2A



Ausführungsvariante:

 Standard

 mit Dichtband und reduzierter Schraubenzahl

 seitliche Schrauben

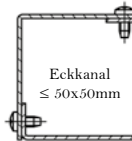
 Eckkanal ≤ 50x50mm

**Baubeispiele je nach gewähltem Winkelmaß:**

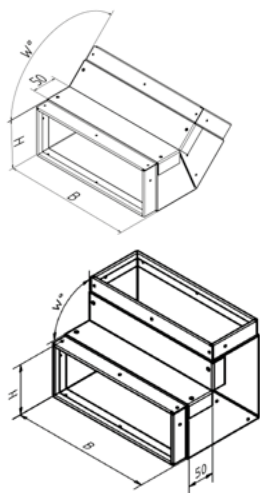

Alle Maßangaben in mm

B = \_\_\_\_\_

H = \_\_\_\_\_

W° = \_\_\_\_\_

Stück = \_\_\_\_\_

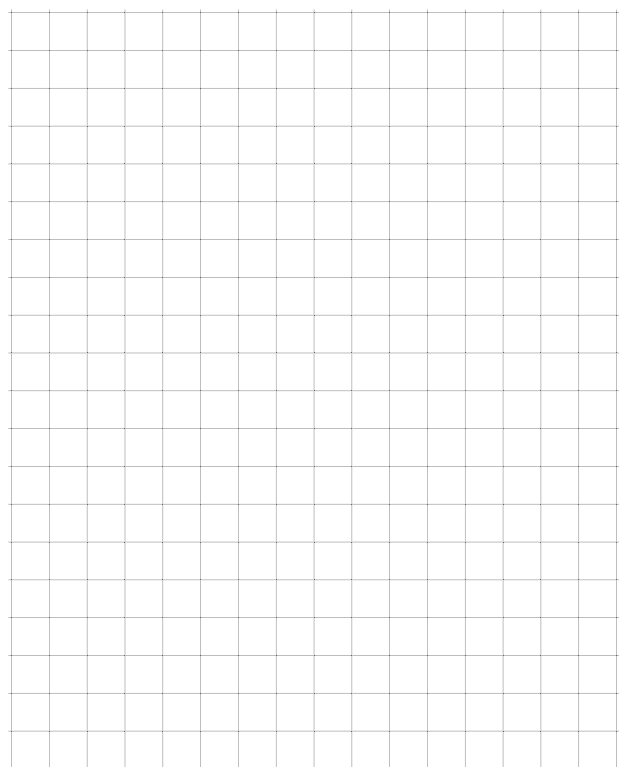

Anmerkungen: .....



**WICHMANN**  
Brandschutzsysteme

Datum \_\_\_\_\_

Blatt \_\_\_\_ von \_\_\_\_

## Aufmaßblatt für Innenecke (2 x gewinkelt), 4-seitig

Firma: .....

Kundennummer: .....

Ansprechpartner: ..... Ihre Bestellnummer: .....

Adresse: ..... Kommission: .....

Tel.: ..... Bauvorhaben: .....

E-Mail: ..... Liefertermin: .....

**Bitte Zutreffendes ankreuzen:**



Feuerwiderstandsklasse:  I30  I60  I90  I120



Oberflächenfarbe:  verzinkt  weiß RAL 9010  nach RAL \_\_\_\_  V2A

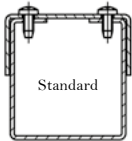

Ausführungsvariante:

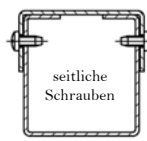
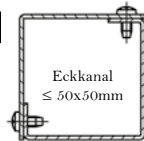
<input type="checkbox"/>		<input type="checkbox"/>		<input type="checkbox"/>		<input type="checkbox"/>	
	Standard		mit Dichtband und redu- zierter Schrauben- anzahl		seitliche Schrauben		Eckkanal ≤ 50x50mm

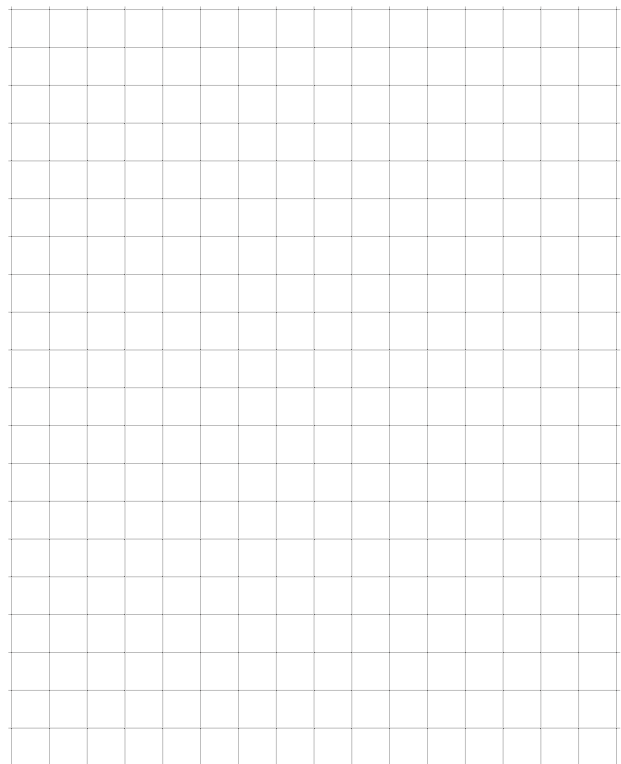
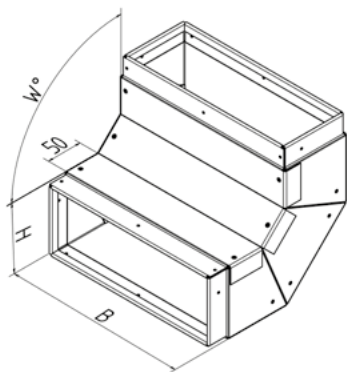

Alle Maßangaben in mm

B = \_\_\_\_\_

H = \_\_\_\_\_

W° = \_\_\_\_\_

Stück = \_\_\_\_\_

Anmerkungen: .....



**WICHMANN**  
Brandschutzsysteme

Datum \_\_\_\_\_

Blatt \_\_\_\_\_ von \_\_\_\_\_

## Aufmaßblatt für Außenecke (1 x gewinkelt), 4-seitig

Firma: .....

Kundennummer: .....

Ansprechpartner: ..... Ihre Bestellnummer: .....

Adresse: ..... Kommission: .....

Tel.: ..... Bauvorhaben: .....

E-Mail: ..... Liefertermin: .....

**Bitte Zutreffendes ankreuzen:**

Feuerwiderstandsklasse:  I30  I60  I90  I120

Oberflächenfarbe:  verzinkt  weiß RAL 9010  nach RAL \_\_\_\_  V2A

Ausführungsvariante:

 Standard

 mit Dichtband und reduzierter Schraubenzahl

 seitliche Schrauben

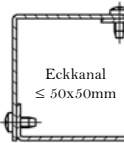
 Eckkanal ≤ 50x50mm

**Baubispiele je nach gewähltem Winkelmaß:**

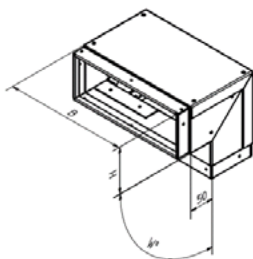
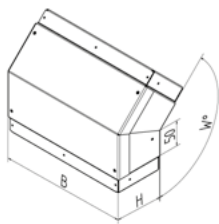

Alle Maßangaben in mm

B = \_\_\_\_\_

H = \_\_\_\_\_

W° = \_\_\_\_\_

Stück = \_\_\_\_\_

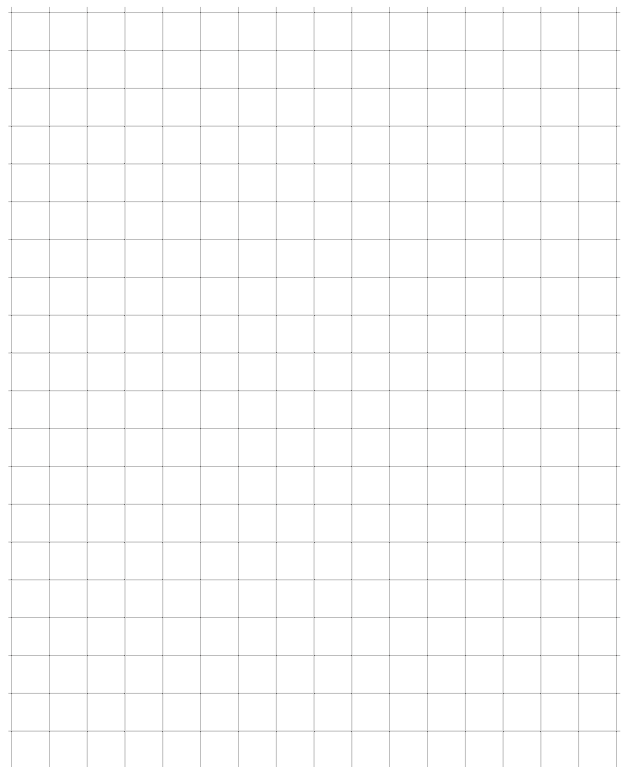

Anmerkungen: .....



**WICHMANN**  
Brandschutzsysteme

Datum \_\_\_\_\_

Blatt \_\_\_\_ von \_\_\_\_

## Aufmaßblatt für Außenecke (2 x gewinkelt), 4-seitig

Firma: .....

Kundennummer: .....

Ansprechpartner: ..... Ihre Bestellnummer: .....

Adresse: ..... Kommission: .....

Tel.: ..... Bauvorhaben: .....

E-Mail: ..... Liefertermin: .....

**Bitte Zutreffendes ankreuzen:**

Feuerwiderstandsklasse:  I30  I60  I90  I120

Oberflächenfarbe:  verzinkt  weiß RAL 9010  nach RAL \_\_\_\_  V2A

Ausführungsvariante:

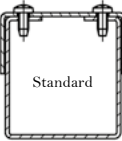
 Standard

 mit Dichtband und reduzierter Schraubenzahl

 seitliche Schrauben

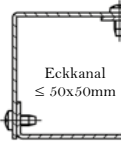
 Eckkanal ≤ 50x50mm

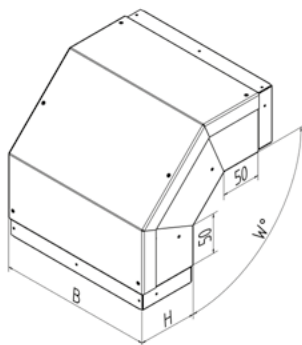

Alle Maßangaben in mm

B = \_\_\_\_\_

H = \_\_\_\_\_

W° = \_\_\_\_\_

Stück = \_\_\_\_\_

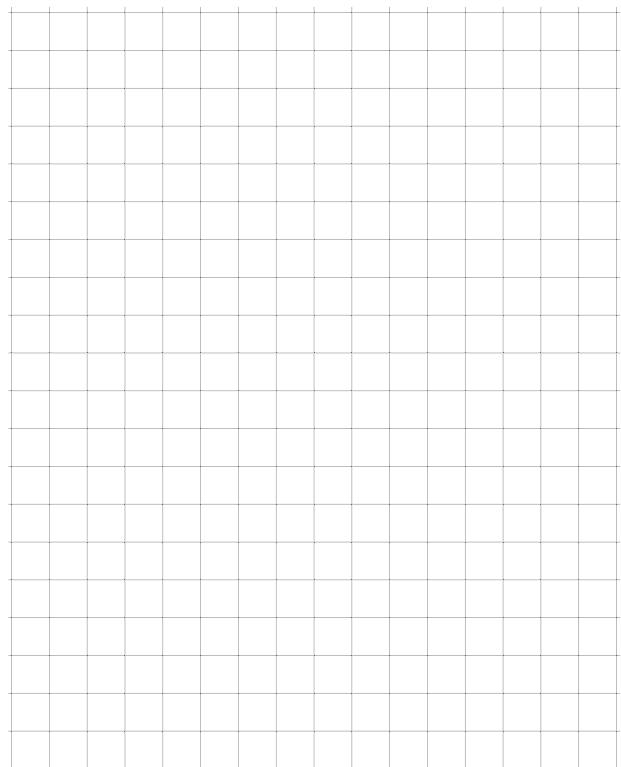

Anmerkungen: .....



**WICHMANN**  
Brandschutzsysteme

Datum \_\_\_\_\_

Blatt \_\_\_\_ von \_\_\_\_

## Aufmaßblatt für T-Stück, 4-seitig

Firma: .....

Kundennummer: .....

Ansprechpartner: ..... Ihre Bestellnummer: .....

Adresse: ..... Kommission: .....

Tel.: ..... Bauvorhaben: .....

E-Mail: ..... Liefertermin: .....

**Bitte Zutreffendes ankreuzen:**

Feuerwiderstandsklasse:  I30  I60  I90  I120



Oberflächenfarbe:  verzinkt  weiß RAL 9010  nach RAL \_\_\_\_  V2A



Ausführungsvariante:

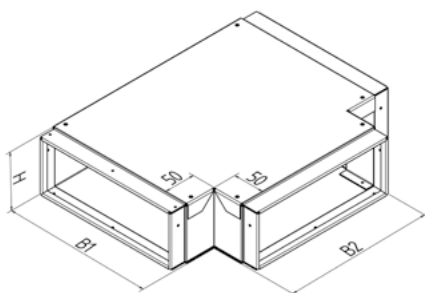
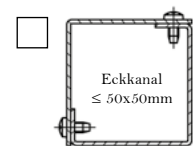
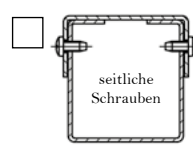
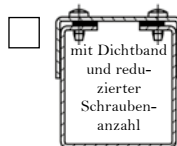
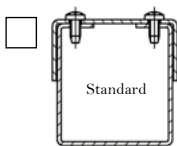

Alle Maßangaben in mm

B1 = \_\_\_\_\_

B2 = \_\_\_\_\_

H = \_\_\_\_\_

Stück = \_\_\_\_\_

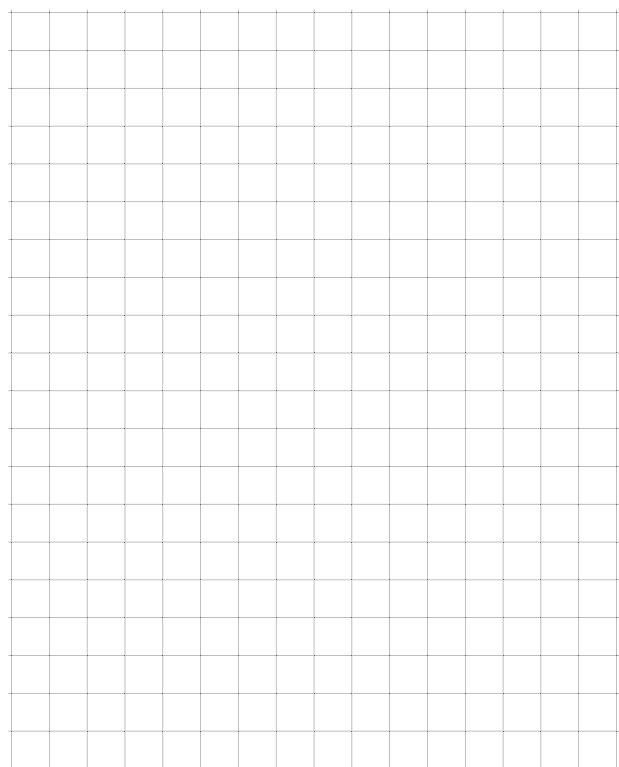

Anmerkungen: .....



# Aufmaßblatt für Abschlusskappe, 4-seitig

Firma: \_\_\_\_\_

Kundennummer: \_\_\_\_\_

Ansprechpartner: \_\_\_\_\_ Ihre Bestellnummer: \_\_\_\_\_

Adresse: \_\_\_\_\_ Kommission: \_\_\_\_\_

Tel.: \_\_\_\_\_ Bauvorhaben: \_\_\_\_\_

E-Mail: \_\_\_\_\_ Liefertermin: \_\_\_\_\_

**Bitte Zutreffendes ankreuzen:**

Feuerwiderstandsklasse:  I30  I60  I90  I120

Oberflächenfarbe:  verzinkt  weiß RAL 9010  nach RAL \_\_\_\_  V2A

Ausführungsvariante:

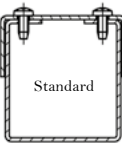
 Standard

 mit Dichtband und reduzierter Schraubenzahl

 seitliche Schrauben

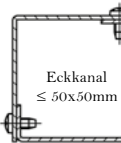
 Eckkanal ≤ 50x50mm

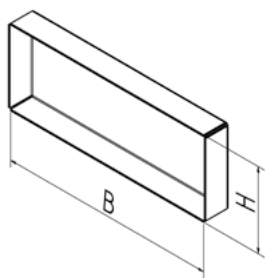

Alle Maßangaben in mm

B = \_\_\_\_\_

H = \_\_\_\_\_

Stück = \_\_\_\_\_

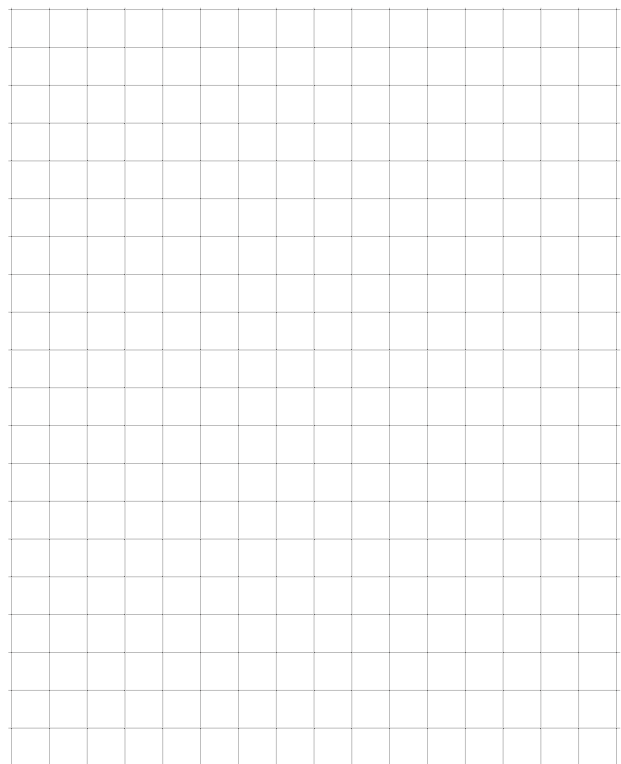

Anmerkungen: \_\_\_\_\_



# Aufmaßblatt für Wandanschlusskragen, 4-seitig

Firma: \_\_\_\_\_

Kundennummer: \_\_\_\_\_

Ansprechpartner: \_\_\_\_\_ Ihre Bestellnummer: \_\_\_\_\_

Adresse: \_\_\_\_\_ Kommission: \_\_\_\_\_

Tel.: \_\_\_\_\_ Bauvorhaben: \_\_\_\_\_

E-Mail: \_\_\_\_\_ Liefertermin: \_\_\_\_\_

**Bitte Zutreffendes ankreuzen:**

Feuerwiderstandsklasse:  I30  I60  I90  I120

Oberflächenfarbe:  verzinkt  weiß RAL 9010  nach RAL \_\_\_\_  V2A

Ausführungsvariante:

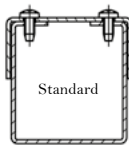
 Standard

 mit Dichtband und reduzierter Schraubenzahl

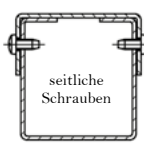
 seitliche Schrauben

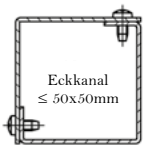
 Eckkanal ≤ 50x50mm

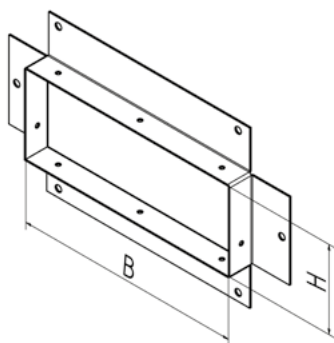

Alle Maßangaben in mm

B = \_\_\_\_\_

H = \_\_\_\_\_

Stück = \_\_\_\_\_

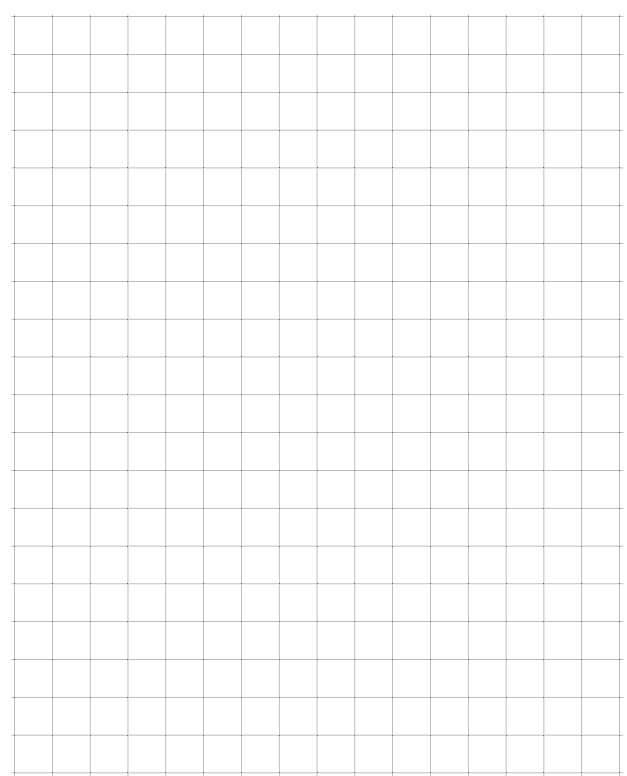

Anmerkungen: \_\_\_\_\_



**WICHMANN**  
Brandschutzsysteme

Datum \_\_\_\_\_

Blatt \_\_\_\_ von \_\_\_\_

## Aufmaßblatt für Kreuzung, 4-seitig

Firma: \_\_\_\_\_

Kundennummer: \_\_\_\_\_

Ansprechpartner: \_\_\_\_\_ Ihre Bestellnummer: \_\_\_\_\_

Adresse: \_\_\_\_\_ Kommission: \_\_\_\_\_

Tel.: \_\_\_\_\_ Bauvorhaben: \_\_\_\_\_

E-Mail: \_\_\_\_\_ Liefertermin: \_\_\_\_\_

**Bitte Zutreffendes ankreuzen:**

Feuerwiderstandsklasse:  I30  I60  I90  I120



Oberflächenfarbe:  verzinkt  weiß RAL 9010  nach RAL \_\_\_\_  V2A



Ausführungsvariante:

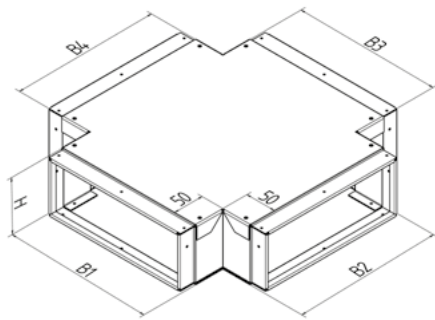
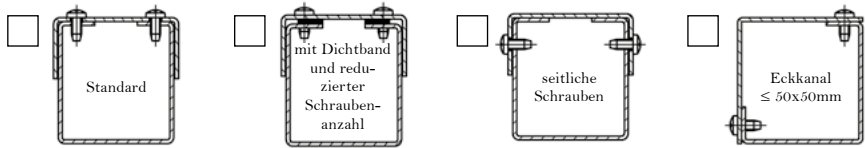

Alle Maßangaben in mm

B1 = \_\_\_\_\_ B2 = \_\_\_\_\_

B3 = \_\_\_\_\_ B4 = \_\_\_\_\_

H = \_\_\_\_\_ Stück = \_\_\_\_\_

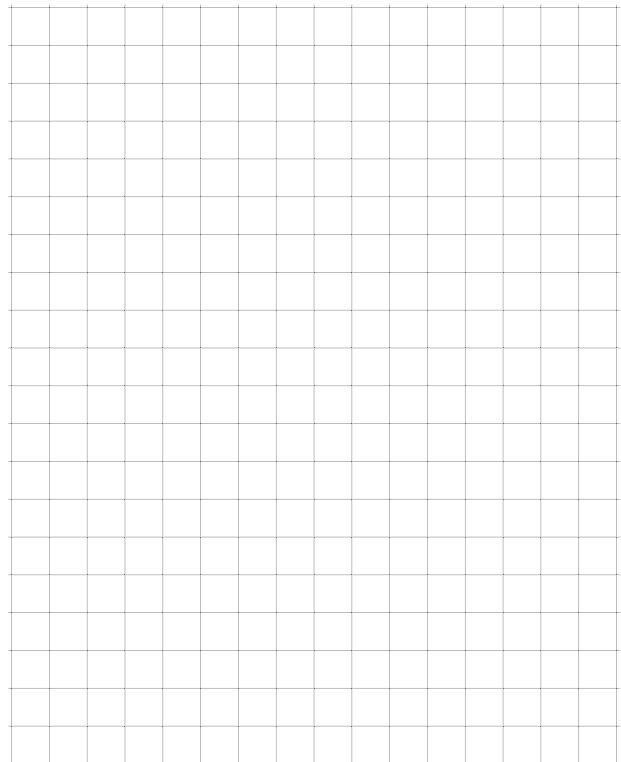

Anmerkungen: \_\_\_\_\_



## Aufmaßblatt für S-Stück, 4-seitig

Firma: .....

Kundennummer: .....

Ansprechpartner: ..... Ihre Bestellnummer: .....

Adresse: ..... Kommission: .....

Tel.: ..... Bauvorhaben: .....

E-Mail: ..... Liefertermin: .....

**Bitte Zutreffendes ankreuzen:**

Feuerwiderstandsklasse:  I30  I60  I90  I120

Oberflächenfarbe:  verzinkt  weiß RAL 9010  nach RAL \_\_\_\_  V2A

Ausführungsvariante:

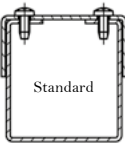
 Standard

 mit Dichtband und reduzierter Schraubenzahl

 seitliche Schrauben

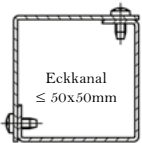
 Eckkanal ≤ 50x50mm

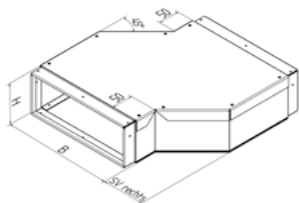
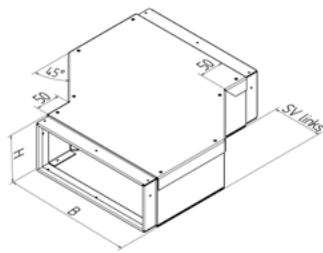

Alle Maßangaben in mm

S-Stück rechts  S-Stück links

B = \_\_\_\_\_ SV = \_\_\_\_\_

H = \_\_\_\_\_ Stück = \_\_\_\_\_

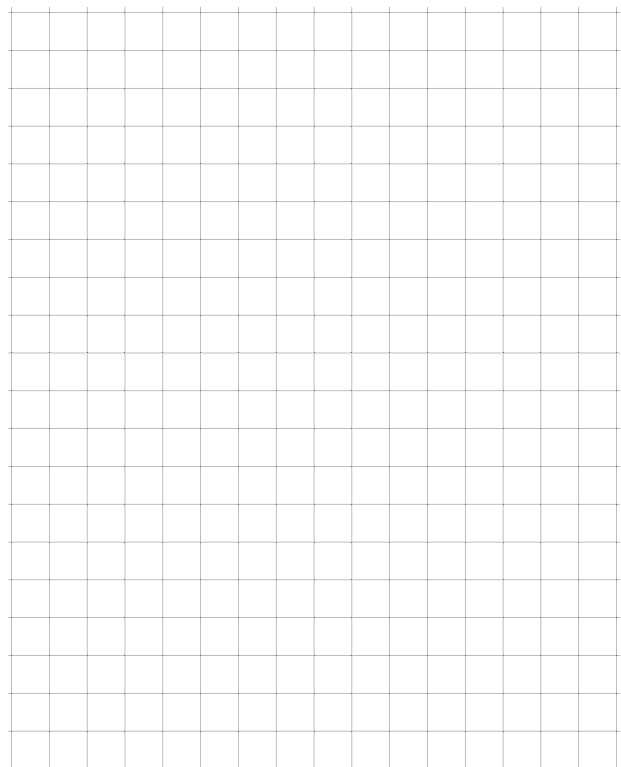

Anmerkungen: .....



## Aufmaßblatt für Etage, 4-seitig

Firma: .....

Kundennummer: .....

Ansprechpartner: ..... Ihre Bestellnummer: .....

Adresse: ..... Kommission: .....

Tel.: ..... Bauvorhaben: .....

E-Mail: ..... Liefertermin: .....

**Bitte Zutreffendes ankreuzen:**

Feuerwiderstandsklasse:  I30  I60  I90  I120

Oberflächenfarbe:  verzinkt  weiß RAL 9010  nach RAL \_\_\_\_  V2A

Ausführungsvariante:

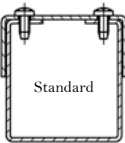
 Standard

 mit Dichtband und reduzierter Schraubenzahl

 seitliche Schrauben

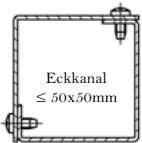
 Eckkanal ≤ 50x50mm

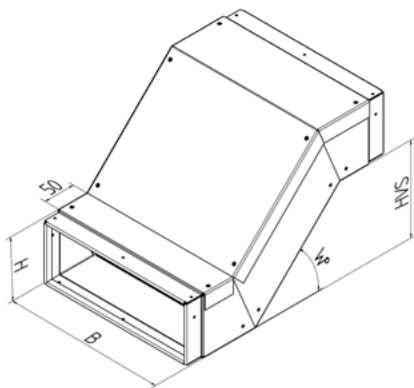

Alle Maßangaben in mm

B = \_\_\_\_\_

H = \_\_\_\_\_

HVS = \_\_\_\_\_

W° = \_\_\_\_\_

Stück = \_\_\_\_\_

Anmerkungen: .....

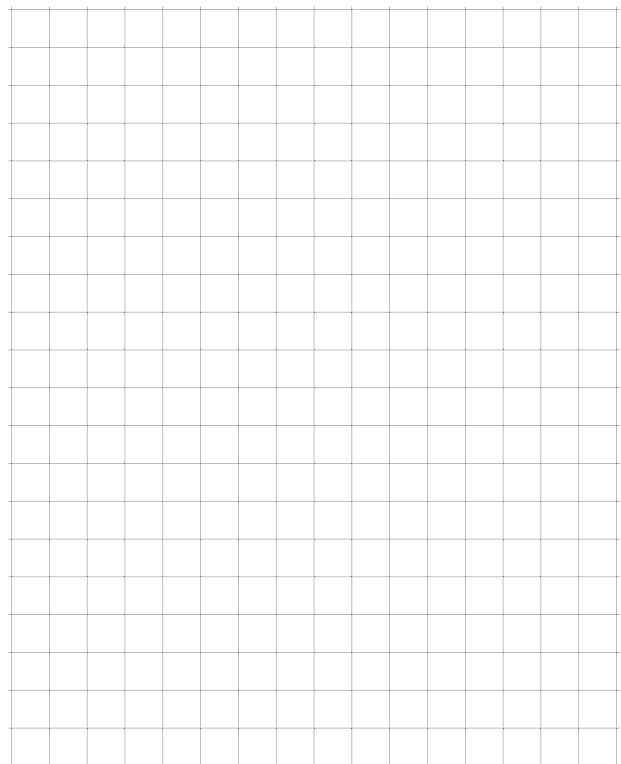



# Aufmaßblatt für Reduzierung, 4-seitig

Firma: .....

Kundennummer: .....

Ansprechpartner: ..... Ihre Bestellnummer: .....

Adresse: ..... Kommission: .....

Tel.: ..... Bauvorhaben: .....

E-Mail: ..... Liefertermin: .....

**Bitte Zutreffendes ankreuzen:**

Feuerwiderstandsklasse:  I30  I60  I90  I120



Oberflächenfarbe:  verzinkt  weiß RAL 9010  nach RAL \_\_\_\_  V2A



Ausführungsvariante:

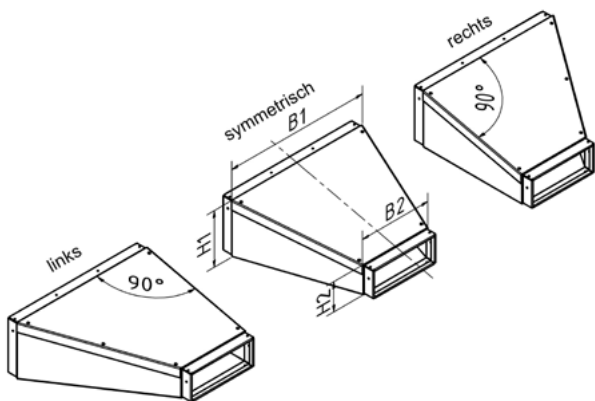
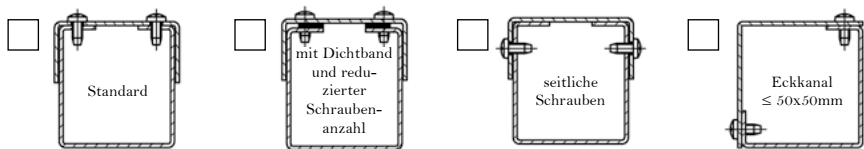

Alle Maßangaben in mm

B1 = \_\_\_\_\_ B2 = \_\_\_\_\_

H1 = \_\_\_\_\_ H2 = \_\_\_\_\_

L = \_\_\_\_\_ Rechts = \_\_\_\_ Stk.

Links = \_\_\_\_ Stk. Symmetrisch = \_\_\_\_ Stk.

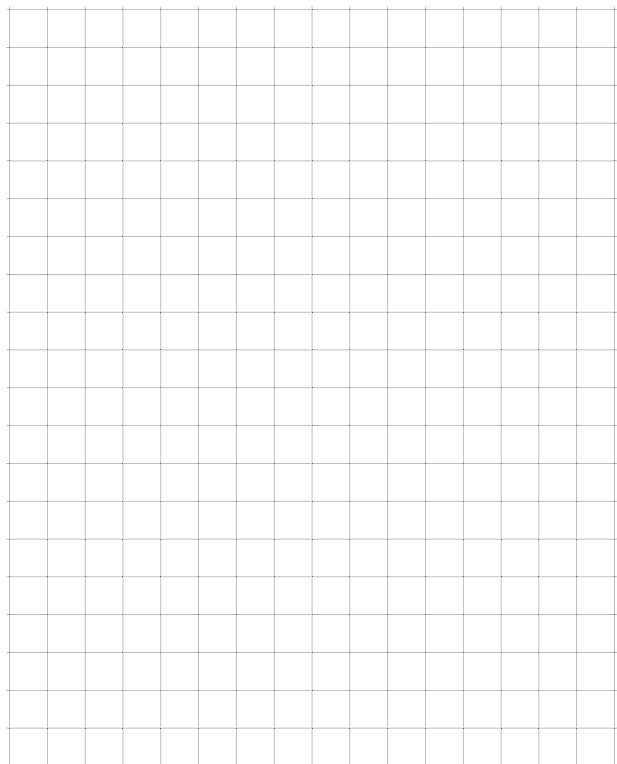

Anmerkungen: .....



# Aufmaßblatt für Abflachung, 4-seitig

Firma: .....

Kundennummer: .....

Ansprechpartner: ..... Ihre Bestellnummer: .....

Adresse: ..... Kommission: .....

Tel.: ..... Bauvorhaben: .....

E-Mail: ..... Liefertermin: .....

**Bitte Zutreffendes ankreuzen:**

Feuerwiderstandsklasse:  I30  I60  I90  I120

Oberflächenfarbe:  verzinkt  weiß RAL 9010  nach RAL \_\_\_\_  V2A

Ausführungsvariante:

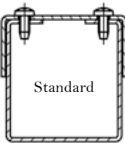
 Standard

 mit Dichtband und reduzierter Schraubenzahl

 seitliche Schrauben

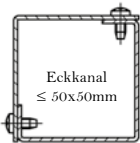
 Eckkanal ≤ 50x50mm

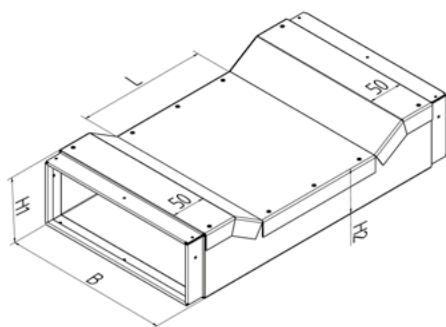

Alle Maßangaben in mm

B = \_\_\_\_\_

H1 = \_\_\_\_\_ L = \_\_\_\_\_

H2 = \_\_\_\_\_ Stück = \_\_\_\_\_

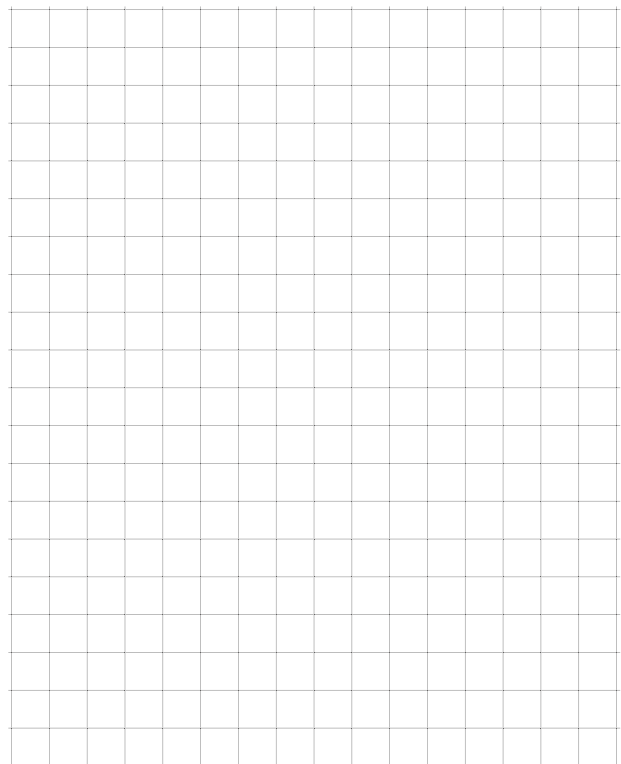

Anmerkungen: .....



**WICHMANN**  
Brandschutzsysteme

Datum \_\_\_\_\_

Blatt \_\_\_\_ von \_\_\_\_

# Aufmaßblatt für Kabelausführung

Firma: \_\_\_\_\_

Kundennummer: \_\_\_\_\_

Ansprechpartner: \_\_\_\_\_ Ihre Bestellnummer: \_\_\_\_\_

Adresse: \_\_\_\_\_ Kommission: \_\_\_\_\_

Tel.: \_\_\_\_\_ Bauvorhaben: \_\_\_\_\_

E-Mail: \_\_\_\_\_ Liefertermin: \_\_\_\_\_

Bitte Zutreffendes ankreuzen:



Oberflächenfarbe:

- verzinkt     weiß RAL 9010     nach RAL \_\_\_\_     V2A

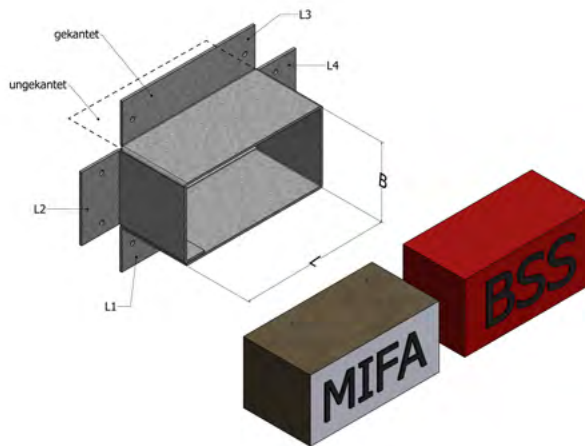

Variante:

- Mineralfaserzuschnitt     Brandschutzstein



Alle Maßangaben in mm

Abmaße: B = \_\_\_\_\_ L = \_\_\_\_\_

	L1	L2	L3	L4
gekantet				
ungekantet				



Anmerkungen: \_\_\_\_\_



**WICHMANN**  
Brandschutzsysteme

Datum \_\_\_\_\_

Blatt \_\_\_\_ von \_\_\_\_

# Aufmaßblatt

## Zubehör INSTAFIX® Elektro-Installationskanal

Firma: .....

Kundennummer: .....

Ansprechpartner: ..... Ihre Bestellnummer: .....

Adresse: ..... Kommission: .....

Tel.: ..... Bauvorhaben: .....

E-Mail: ..... Liefertermin: .....

### Zubehör INSTAFIX® Elektro-Installationskanal

Produktbeschreibung	Artikelnummer	Länge	Breite	Höhe	Menge
Kartusche Brandschutzfarbe	IFBF0400				
Beidseitig beschichtete Mineralfaserplatte	IFMF1000600	1000	600	50	
ZZ 300 Brandschutzmasse, 310 ml Kartusche	B15N00-0001				
ZZ 220-120 Brandschutzstein, 200 x 120 x 60 mm	B01V20-0001	200	120	60	
Neutralsilikon A8 PRO transparent, 310 ml Kartusche	089285331				
Erdungsklammer - 25 Stück	IFEK0025				
Keilnagel Karton 100 Stück	IFKN0100				
Dichtband-V 25m/Rolle	IFDBV025				
Kabelbügel 80x50 - 24 Stück	IFKB080050-24	70	39	39	
Kabelbügel 200x50 - 24 Stück	IFKB200050-24	180	39	39	
Kabelbügel 260x100 - 24 Stück*	IFKB260100-24	110	90	39	
Kabelbügel 400x120 - 24 Stück*	IFKB400120-24	190	110	39	
Kennzeichnungsschild - 5 Stück	IFKS5				

\* Pro 0,5 m Kabelkanal werden 2 Kabelbügel benötigt.



Anmerkungen: .....