

Aufmaßblatt - Gerader Kanal, 4-seitig

Firma:

Kundennummer:

Ansprechpartner: Ihre Bestellnummer:

Adresse: Kommission:

Tel.: Bauvorhaben:

E-Mail: Liefertermin:

Bitte Zutreffendes ankreuzen:



Feuerwiderstandsklasse: I30 I60 I90 I120



Oberflächenfarbe: verzinkt weiß RAL 9010 nach RAL ____ V2A

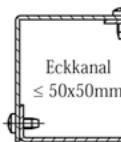

Ausführungsvariante:

 Standard
  reduzierte Schrauben
  seitliche Schrauben
  Eckkanal ≤ 50x50mm

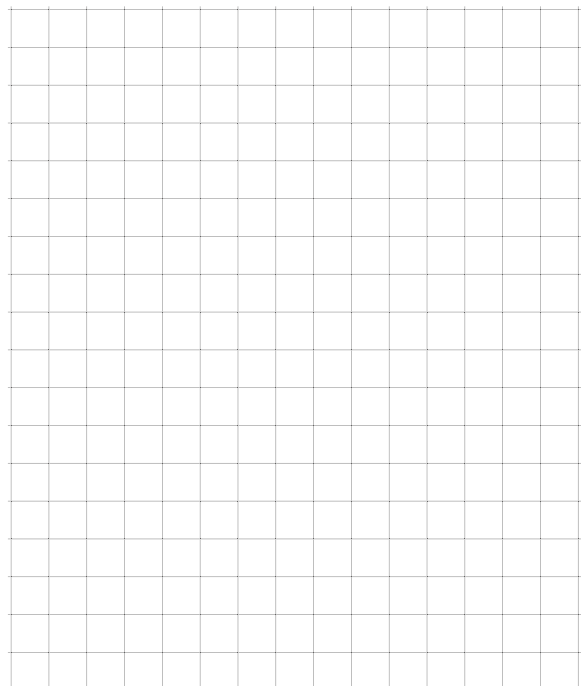
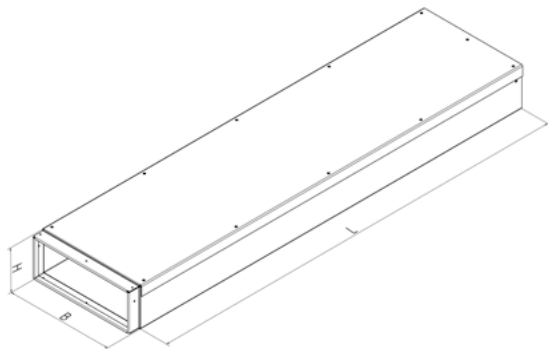

Alle Maßangaben in mm

B = _____

H = _____

L = _____

Stück = _____

Anmerkungen:



Aufmaßblatt für Passstück, 4-seitig

Firma:

Kundennummer:

Ansprechpartner: Ihre Bestellnummer:

Adresse: Kommission:

Tel.: Bauvorhaben:

E-Mail: Liefertermin:

Bitte Zutreffendes ankreuzen:

Feuerwiderstandsklasse: I30 I60 I90 I120





Oberflächenfarbe: verzinkt weiß RAL 9010 nach RAL ____ V2A

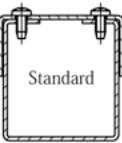

Ausführungsvariante:

 Standard

 reduzierte Schrauben

 seitliche Schrauben

 Eckkanal ≤ 50x50mm

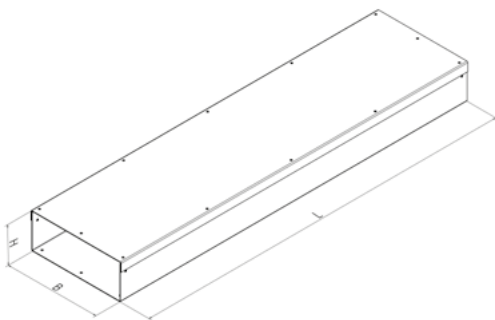

Alle Maßangaben in mm

B = _____

H = _____

L = _____

Stück = _____

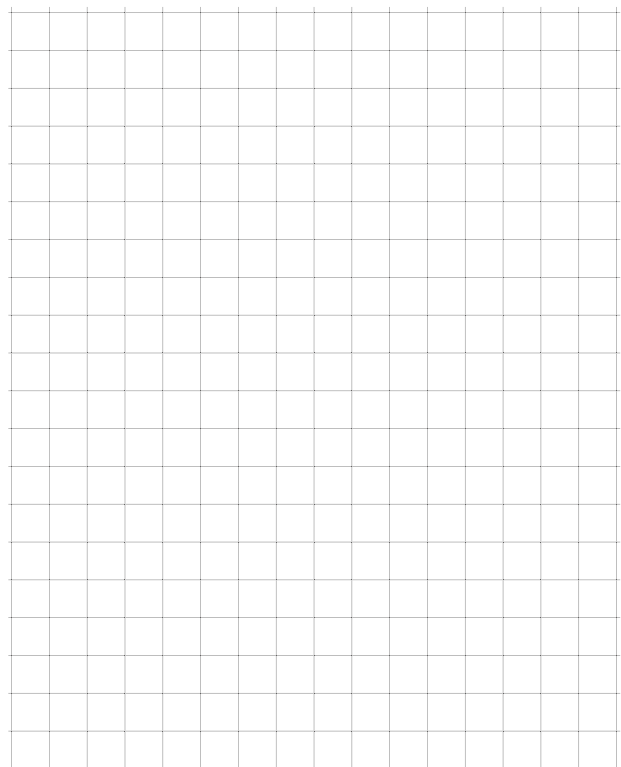

Anmerkungen:



WICHMANN
Brandschutzsysteme

Datum _____

Blatt ____ von ____

Aufmaßblatt für Flachwinkel (2 x gewinkelt) , 4-seitig

Firma:

Kundennummer:

Ansprechpartner: Ihre Bestellnummer:

Adresse: Kommission:

Tel.: Bauvorhaben:

E-Mail: Liefertermin:

Bitte Zutreffendes ankreuzen:

Feuerwiderstandsklasse: I30 I60 I90 I120



Oberflächenfarbe: verzinkt weiß RAL 9010 nach RAL ____ V2A



Ausführungsvariante:

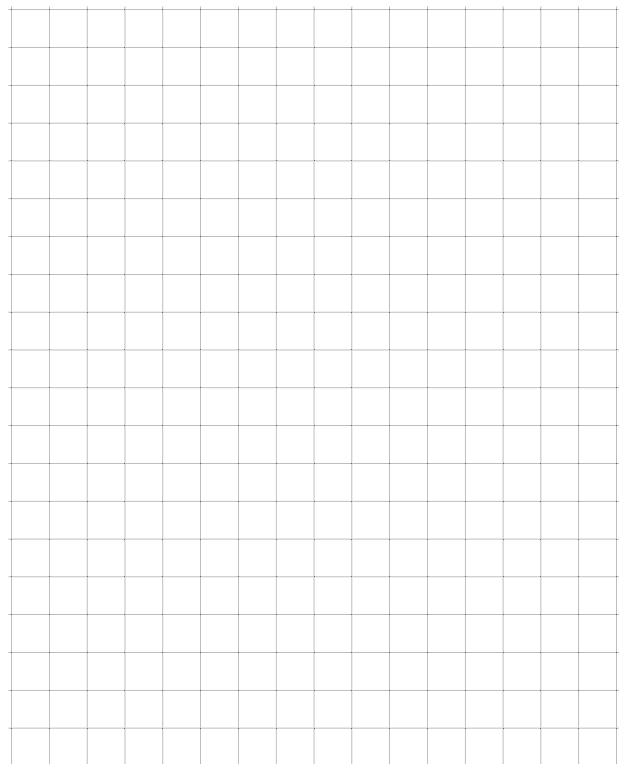
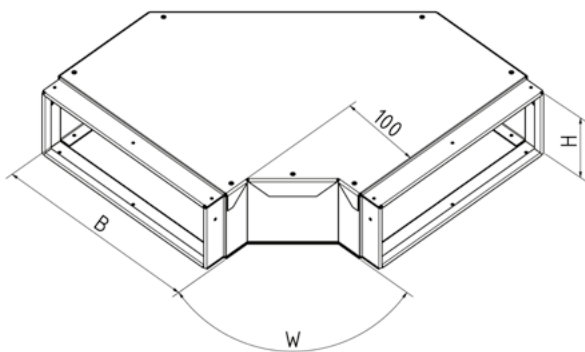
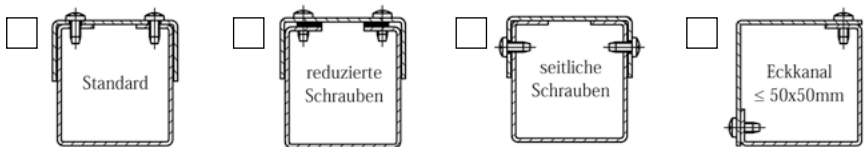

Alle Maßangaben in mm

B = _____

H = _____

W° = _____

Stück = _____

Anmerkungen:



WICHMANN
Brandschutzsysteme

Datum _____

Blatt ____ von ____

Aufmaßblatt für Ecke (1 x gewinkelt), 4-seitig

Firma:

Kundennummer:

Ansprechpartner: Ihre Bestellnummer:

Adresse: Kommission:

Tel.: Bauvorhaben:

E-Mail: Liefertermin:

Bitte Zutreffendes ankreuzen:

Feuerwiderstandsklasse: I30 I60 I90 I120





Oberflächenfarbe: verzinkt weiß RAL 9010 nach RAL ____ V2A

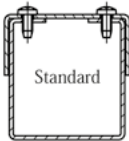

Ausführungsvariante:

 Standard

 reduzierte Schrauben

 seitliche Schrauben

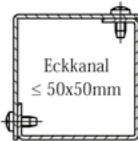
 Eckkanal ≤ 50x50mm

Baubeispiele je nach gewähltem Winkelmaß:

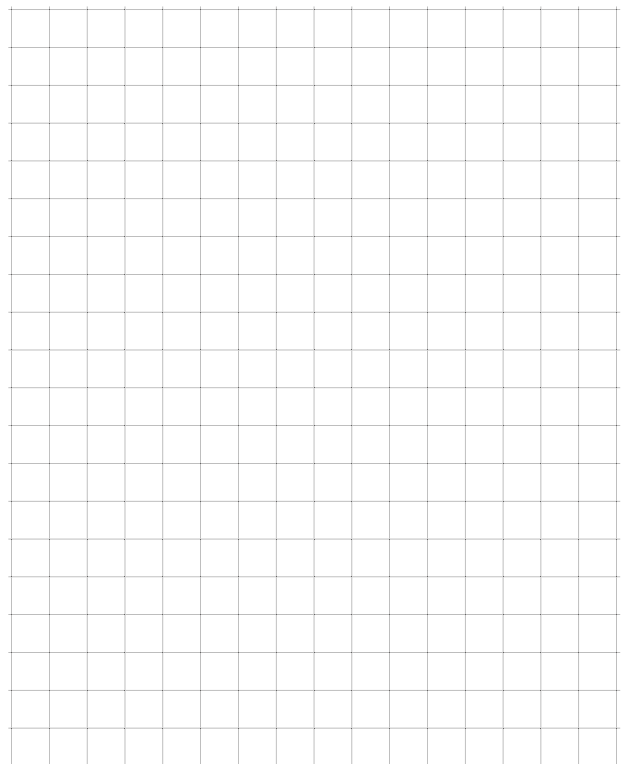
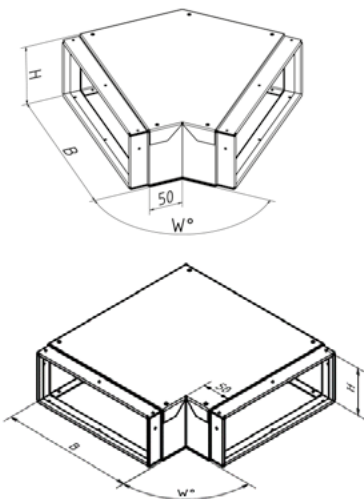

Alle Maßangaben in mm

B = _____

H = _____

W° = _____

Stück = _____

Anmerkungen:



WICHMANN
Brandschutzsysteme

Datum _____

Blatt ____ von ____

Aufmaßblatt für Innenecke (1 x gewinkelt), 4-seitig

Firma:

Kundennummer:

Ansprechpartner: Ihre Bestellnummer:

Adresse: Kommission:

Tel.: Bauvorhaben:

E-Mail: Liefertermin:

Bitte Zutreffendes ankreuzen:

Feuerwiderstandsklasse: I30 I60 I90 I120





Oberflächenfarbe: verzinkt weiß RAL 9010 nach RAL ____ V2A



Ausführungsvariante:

 Standard

 reduzierte Schrauben

 seitliche Schrauben

 Eckkanal ≤ 50x50mm

Baubeispiele je nach gewähltem Winkelmaß:

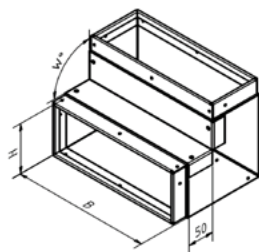
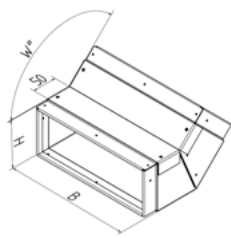

Alle Maßangaben in mm

B = _____

H = _____

W° = _____

Stück = _____

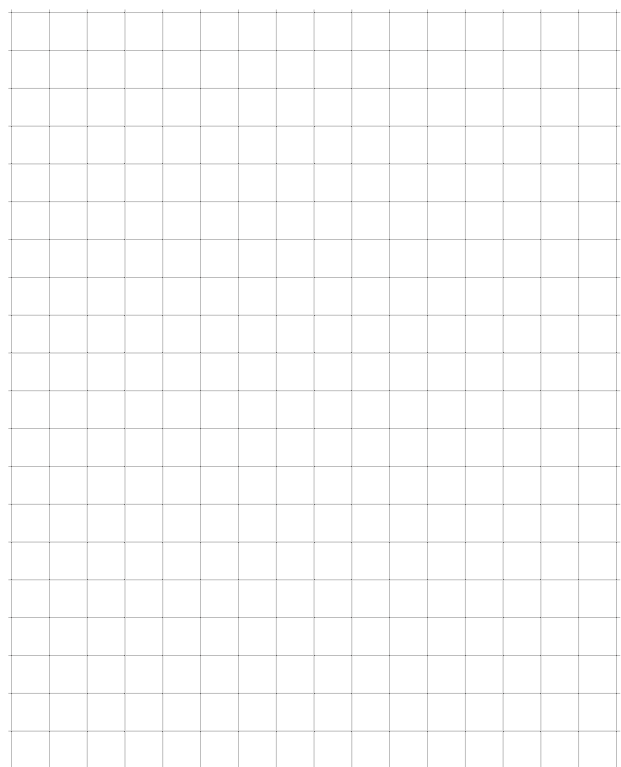

Anmerkungen:



WICHMANN
Brandschutzsysteme

Datum _____

Blatt _____ von _____

Aufmaßblatt für Innenecke (2 x gewinkelt), 4-seitig

Firma:

Kundennummer:

Ansprechpartner: Ihre Bestellnummer:

Adresse: Kommission:

Tel.: Bauvorhaben:

E-Mail: Liefertermin:

Bitte Zutreffendes ankreuzen:

Feuerwiderstandsklasse: I30 I60 I90 I120





Oberflächenfarbe: verzinkt weiß RAL 9010 nach RAL ____ V2A



Ausführungsvariante:

 Standard

 reduzierte Schrauben

 seitliche Schrauben

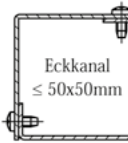
 Eckkanal ≤ 50x50mm

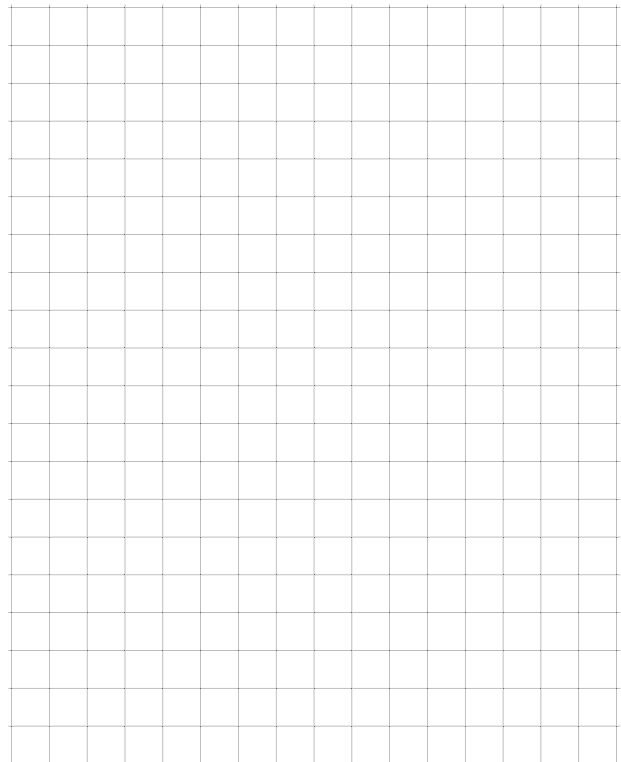
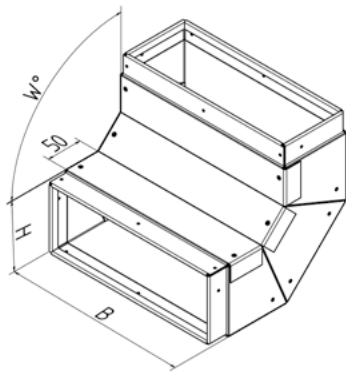

Alle Maßangaben in mm

B = _____

H = _____

W° = _____

Stück = _____

Anmerkungen:



WICHMANN
Brandschutzsysteme

Datum _____

Blatt _____ von _____

Aufmaßblatt für Außenecke (1 x gewinkelt), 4-seitig

Firma:

Kundennummer:

Ansprechpartner: Ihre Bestellnummer:

Adresse: Kommission:

Tel.: Bauvorhaben:

E-Mail: Liefertermin:

Bitte Zutreffendes ankreuzen:

Feuerwiderstandsklasse: I30 I60 I90 I120

Oberflächenfarbe: verzinkt weiß RAL 9010 nach RAL ____ V2A

Ausführungsvariante:

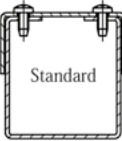
 Standard

 reduzierte Schrauben

 seitliche Schrauben

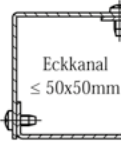
 Eckkanal ≤ 50x50mm

Baubispiele je nach gewähltem Winkelmaß:

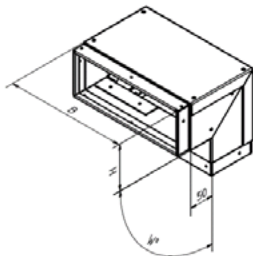
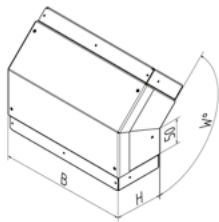

Alle Maßangaben in mm

B = _____

H = _____

W° = _____

Stück = _____

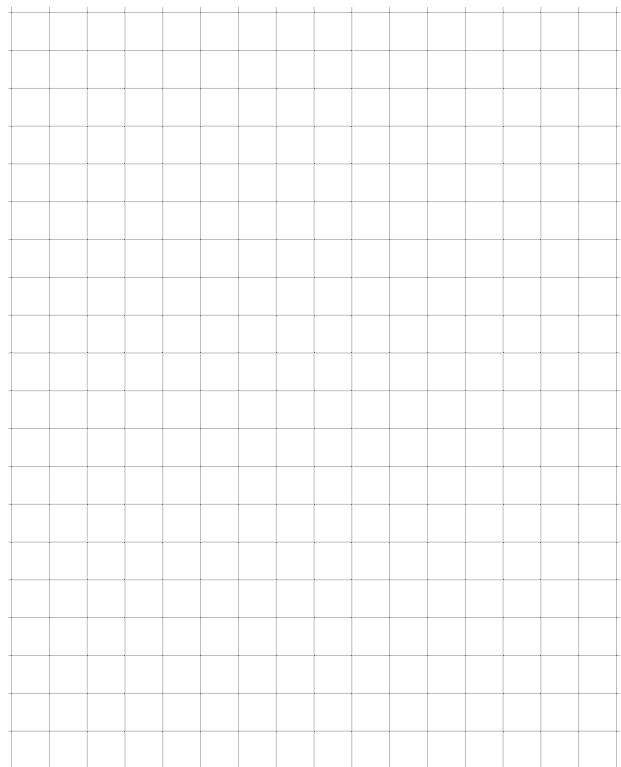

Anmerkungen:



WICHMANN
Brandschutzsysteme

Datum _____

Blatt ____ von ____

Aufmaßblatt für Außenecke (2 x gewinkelt), 4-seitig

Firma:

Kundennummer:

Ansprechpartner: Ihre Bestellnummer:

Adresse: Kommission:

Tel.: Bauvorhaben:

E-Mail: Liefertermin:

Bitte Zutreffendes ankreuzen:

Feuerwiderstandsklasse: I30 I60 I90 I120

Oberflächenfarbe: verzinkt weiß RAL 9010 nach RAL ____ V2A

Ausführungsvariante:

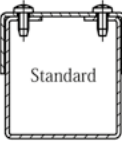
 Standard

 reduzierte Schrauben

 seitliche Schrauben

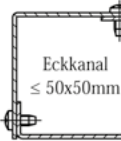
 Eckkanal ≤ 50x50mm

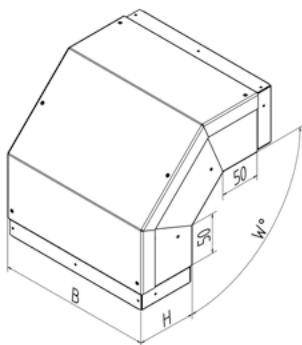

Alle Maßangaben in mm

B = _____

H = _____

W° = _____

Stück = _____

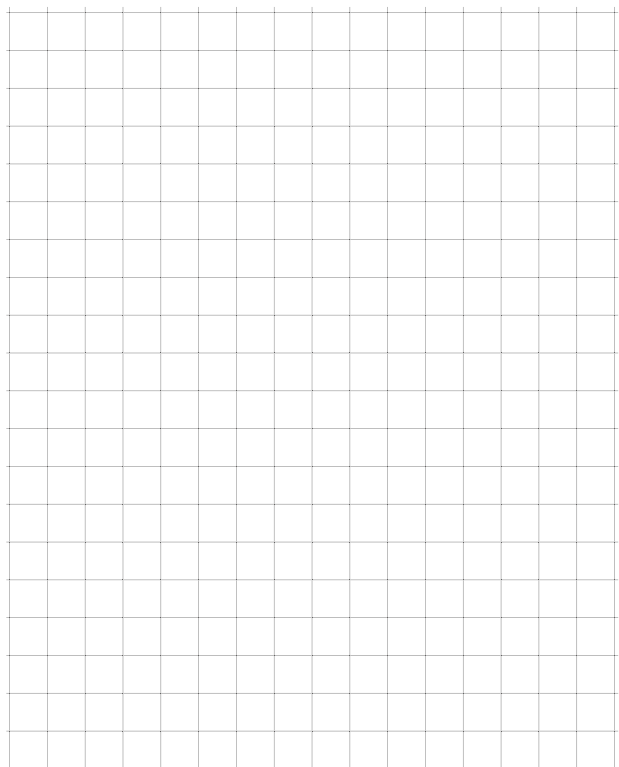

Anmerkungen:



WICHMANN
Brandschutzsysteme

Datum _____

Blatt _____ von _____

Aufmaßblatt für T-Stück, 4-seitig

Firma:

Kundennummer:

Ansprechpartner: Ihre Bestellnummer:

Adresse: Kommission:

Tel.: Bauvorhaben:

E-Mail: Liefertermin:

Bitte Zutreffendes ankreuzen:

Feuerwiderstandsklasse: I30 I60 I90 I120



Oberflächenfarbe: verzinkt weiß RAL 9010 nach RAL ____ V2A



Ausführungsvariante:

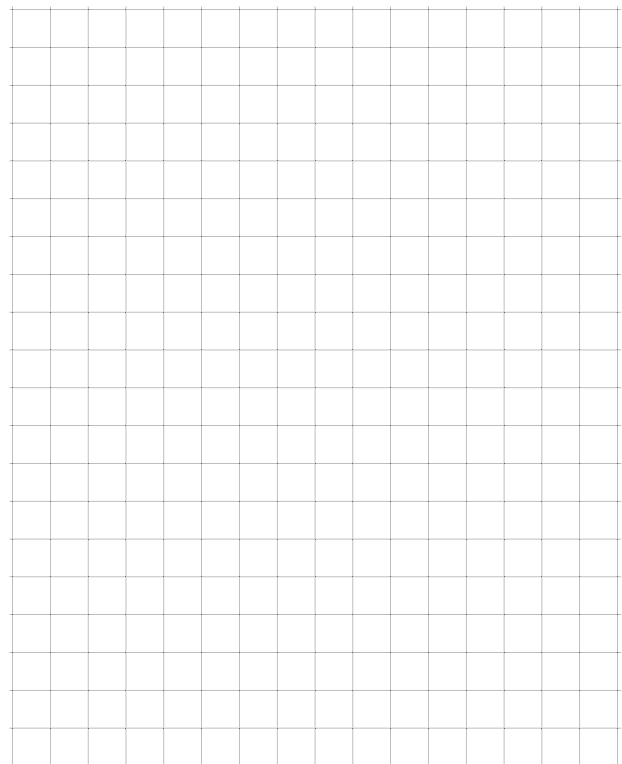
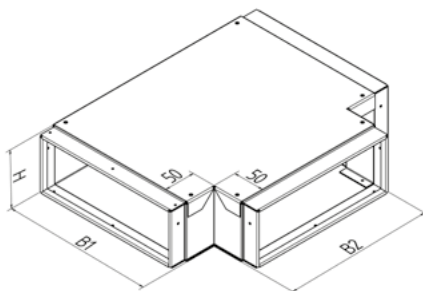
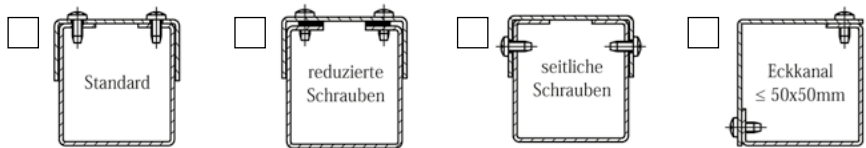

Alle Maßangaben in mm

B1 = _____

B2 = _____

H = _____

Stück = _____

Anmerkungen:



Aufmaßblatt für Abschlusskappe, 4-seitig

Firma: _____

Kundennummer: _____

Ansprechpartner: _____ Ihre Bestellnummer: _____

Adresse: _____ Kommission: _____

Tel.: _____ Bauvorhaben: _____

E-Mail: _____ Liefertermin: _____

Bitte Zutreffendes ankreuzen:

Feuerwiderstandsklasse: I30 I60 I90 I120

Oberflächenfarbe: verzinkt weiß RAL 9010 nach RAL ____ V2A

Ausführungsvariante:

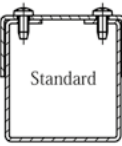
 Standard

 reduzierte Schrauben

 seitliche Schrauben

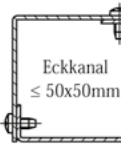
 Eckkanal ≤ 50x50mm

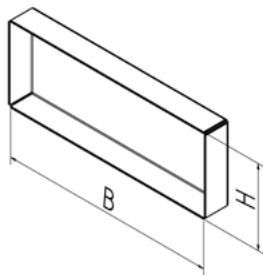

Alle Maßangaben in mm

B = _____

H = _____

Stück = _____

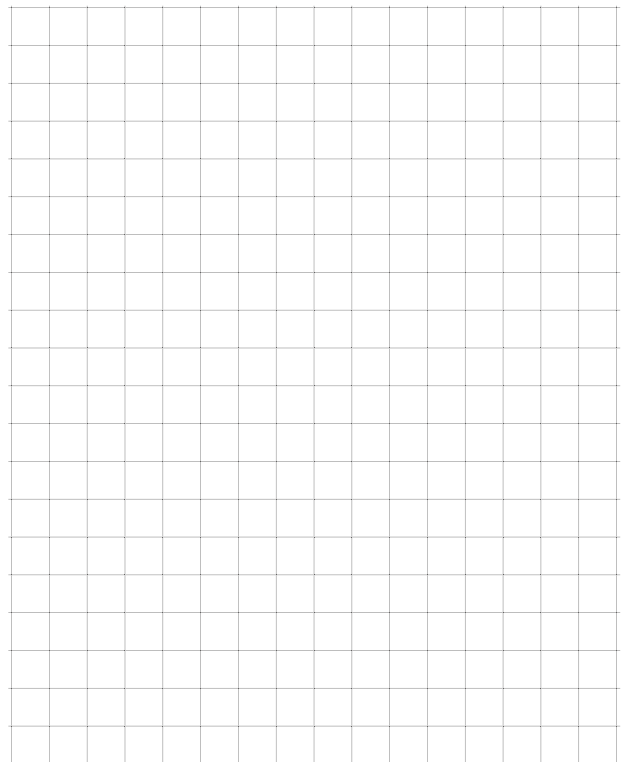

Anmerkungen: _____



Aufmaßblatt für Wandanschlusskragen, 4-seitig

Firma: _____

Kundennummer: _____

Ansprechpartner: _____ Ihre Bestellnummer: _____

Adresse: _____ Kommission: _____

Tel.: _____ Bauvorhaben: _____

E-Mail: _____ Liefertermin: _____

Bitte Zutreffendes ankreuzen:

Feuerwiderstandsklasse: I30 I60 I90 I120

Oberflächenfarbe: verzinkt weiß RAL 9010 nach RAL ____ V2A

Ausführungsvariante:

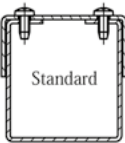
 Standard

 reduzierte Schrauben

 seitliche Schrauben

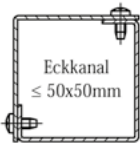
 Eckkanal ≤ 50x50mm

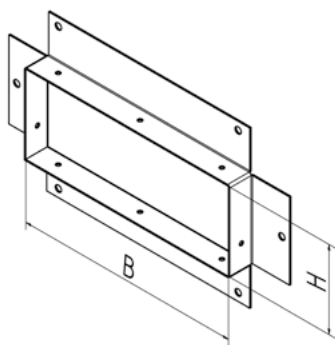

Alle Maßangaben in mm

B = _____

H = _____

Stück = _____

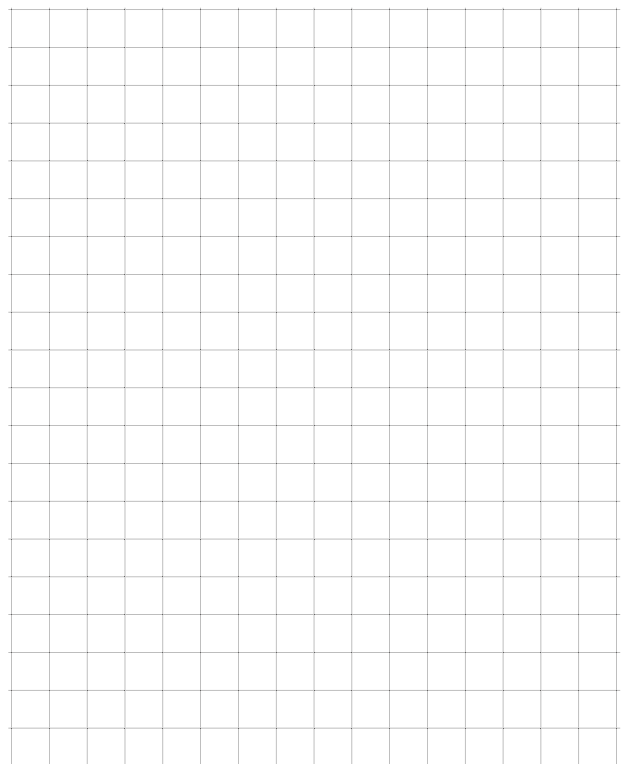

Anmerkungen: _____



Aufmaßblatt für Kreuzung, 4-seitig

Firma:

Kundennummer:

Ansprechpartner: Ihre Bestellnummer:

Adresse: Kommission:

Tel.: Bauvorhaben:

E-Mail: Liefertermin:

Bitte Zutreffendes ankreuzen:

Feuerwiderstandsklasse: I30 I60 I90 I120



Oberflächenfarbe: verzinkt weiß RAL 9010 nach RAL ____ V2A



Ausführungsvariante:

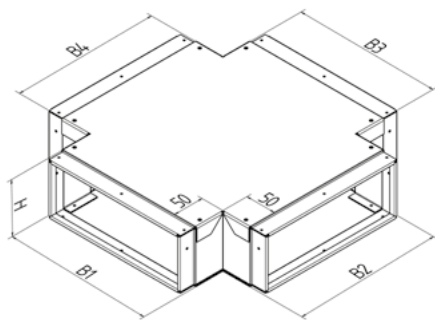
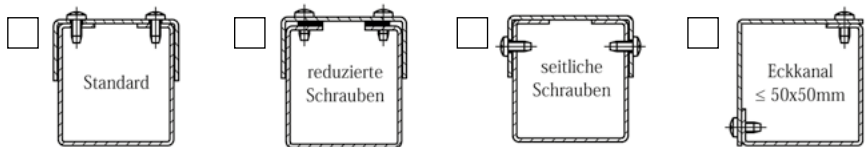

Alle Maßangaben in mm

B1 = _____ B2 = _____

B3 = _____ B4 = _____

H = _____ Stück = _____

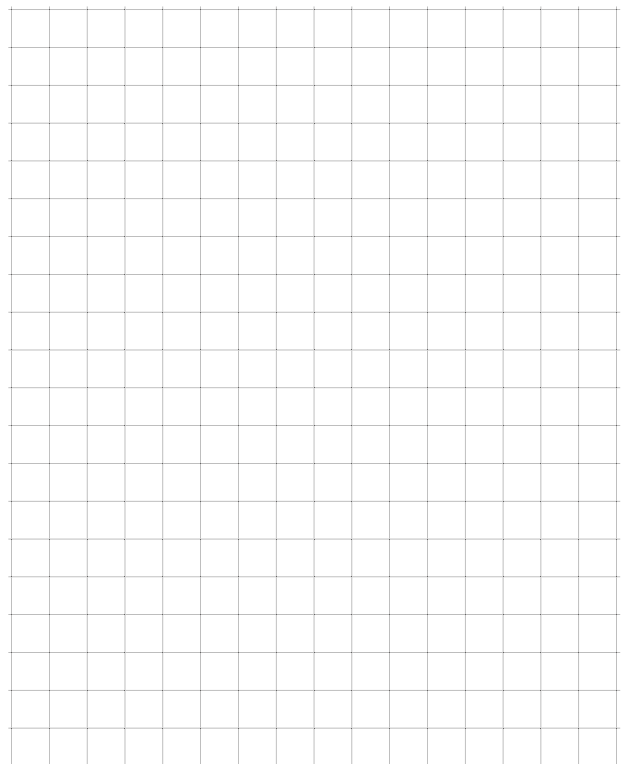

Anmerkungen:



WICHMANN
Brandschutzsysteme

Datum _____

Blatt ____ von ____

Aufmaßblatt für S-Stück, 4-seitig

Firma:

Kundennummer:

Ansprechpartner: Ihre Bestellnummer:

Adresse: Kommission:

Tel.: Bauvorhaben:

E-Mail: Liefertermin:

Bitte Zutreffendes ankreuzen:

Feuerwiderstandsklasse: I30 I60 I90 I120

Oberflächenfarbe: verzinkt weiß RAL 9010 nach RAL ____ V2A

Ausführungsvariante:

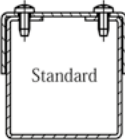
 Standard

 reduzierte Schrauben

 seitliche Schrauben

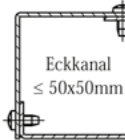
 Eckkanal ≤ 50x50mm

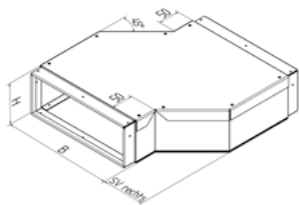
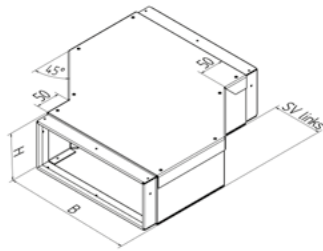

Alle Maßangaben in mm

S-Stück rechts S-Stück links

B = _____ SV = _____

H = _____ Stück = _____

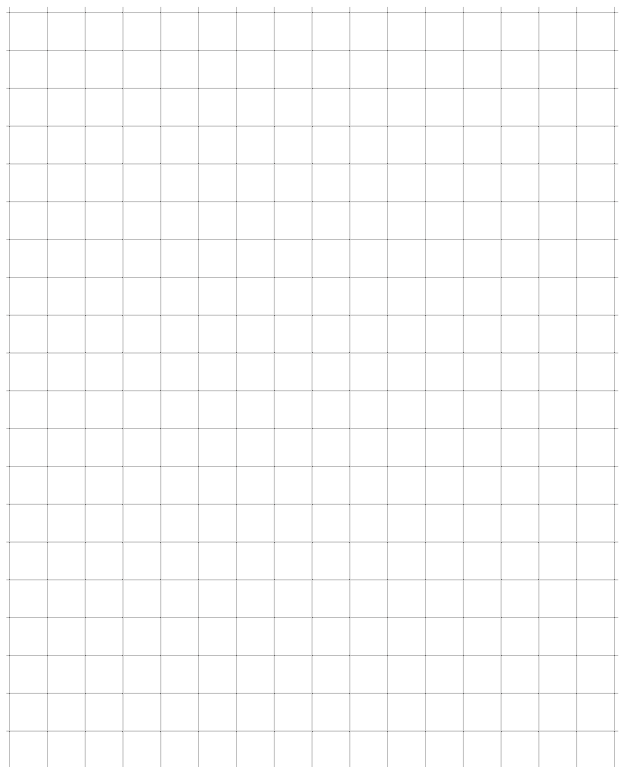

Anmerkungen:

.....



Aufmaßblatt für Etage, 4-seitig

Firma:

Kundennummer:

Ansprechpartner: Ihre Bestellnummer:

Adresse: Kommission:

Tel.: Bauvorhaben:

E-Mail: Liefertermin:

Bitte Zutreffendes ankreuzen:

Feuerwiderstandsklasse: I30 I60 I90 I120

Oberflächenfarbe: verzinkt weiß RAL 9010 nach RAL ____ V2A

Ausführungsvariante:

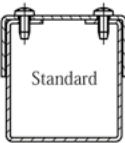
 Standard

 reduzierte Schrauben

 seitliche Schrauben

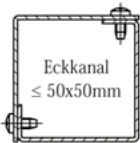
 Eckkanal ≤ 50x50mm

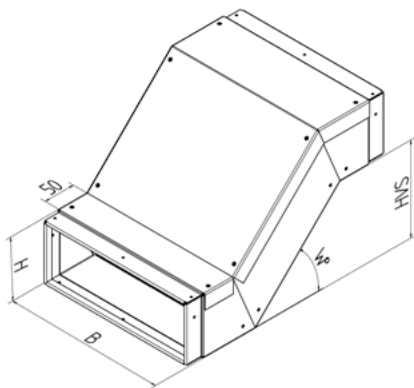

Alle Maßangaben in mm

B = _____

H = _____

HVS = _____

W° = _____

Stück = _____

Anmerkungen:

.....

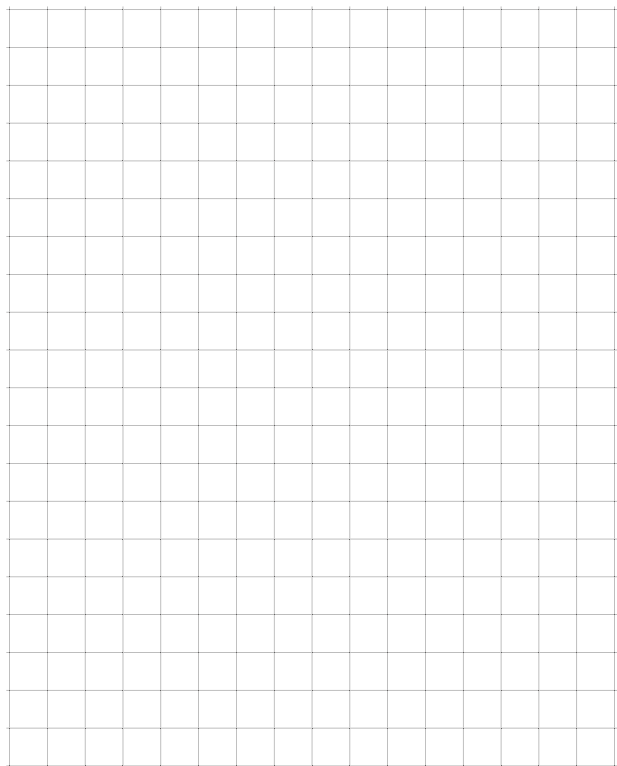



Aufmaßblatt für Reduzierung, 4-seitig

Firma:

Kundennummer:

Ansprechpartner: Ihre Bestellnummer:

Adresse: Kommission:

Tel.: Bauvorhaben:

E-Mail: Liefertermin:

Bitte Zutreffendes ankreuzen:

Feuerwiderstandsklasse: I30 I60 I90 I120

Oberflächenfarbe: verzinkt weiß RAL 9010 nach RAL ____ V2A

Ausführungsvariante:

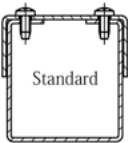
 Standard

 reduzierte Schrauben

 seitliche Schrauben

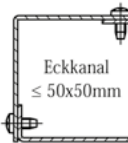
 Eckkanal ≤ 50x50mm

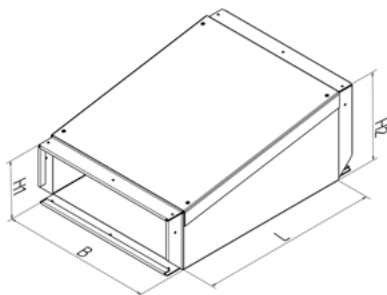

Alle Maßangaben in mm

B = _____

H1 = _____ L = _____

H2 = _____ Stück = _____

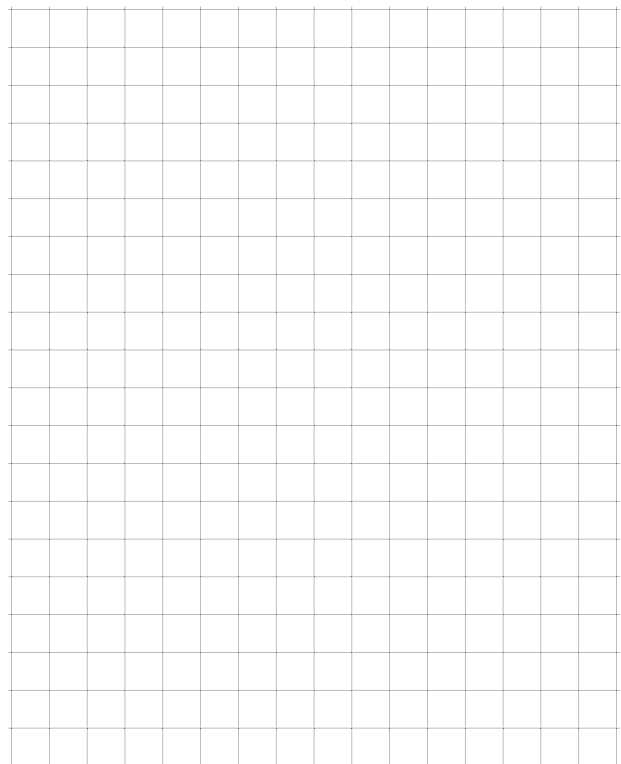

Anmerkungen:



Aufmaßblatt für Abflachung, 4-seitig

Firma:

Kundennummer:

Ansprechpartner: Ihre Bestellnummer:

Adresse: Kommission:

Tel.: Bauvorhaben:

E-Mail: Liefertermin:

Bitte Zutreffendes ankreuzen:

Feuerwiderstandsklasse: I30 I60 I90 I120

Oberflächenfarbe: verzinkt weiß RAL 9010 nach RAL ____ V2A

Ausführungsvariante:

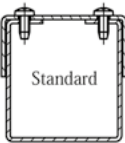
 Standard

 reduzierte Schrauben

 seitliche Schrauben

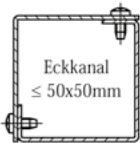
 Eckkanal ≤ 50x50mm

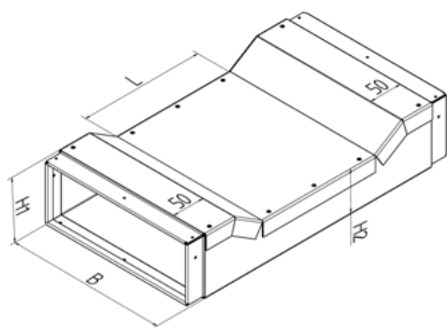

Alle Maßangaben in mm

B = _____

H1 = _____

H2 = _____

L = _____

Stück = _____

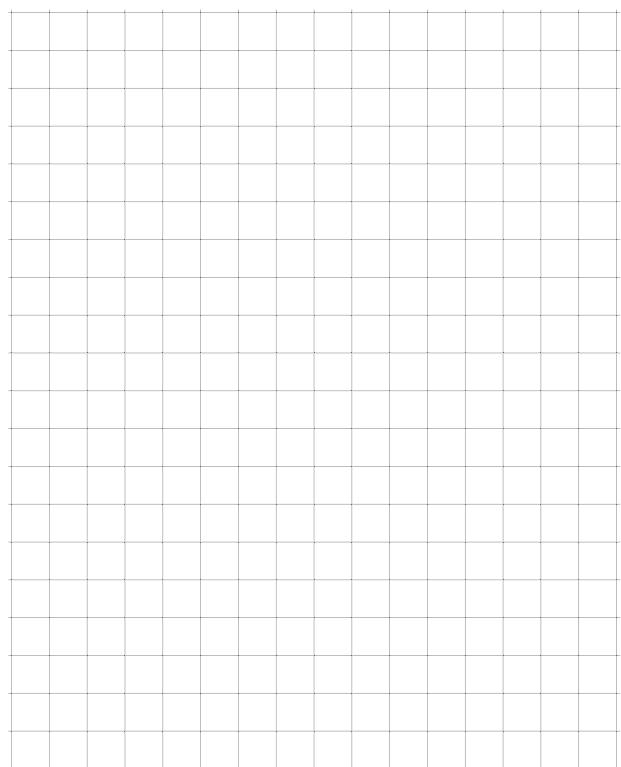

Anmerkungen:

Aufmaßblatt für Kabelausführung

Firma: _____

Kundennummer: _____

Ansprechpartner: _____ Ihre Bestellnummer: _____

Adresse: _____ Kommission: _____

Tel.: _____ Bauvorhaben: _____

E-Mail: _____ Liefertermin: _____

Bitte Zutreffendes ankreuzen:



Oberflächenfarbe:

- verzinkt weiß RAL 9010 nach RAL ____ V2A

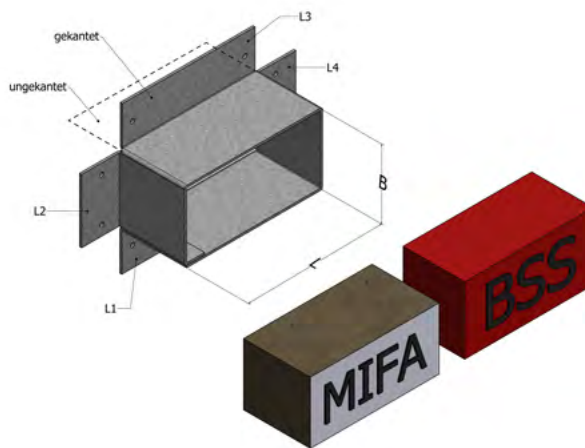

Variante:

- Mineralfaserzuschnitt Brandschutzstein



Alle Maßangaben in mm

Abmaße: B = _____ L = _____

	L1	L2	L3	L4
gekantet				
ungekantet				



Anmerkungen: _____